

# 第25回 コヤスポカップ組合せ

## 【男子予選】

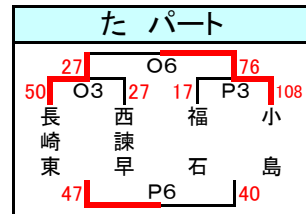

## 【女子予選】

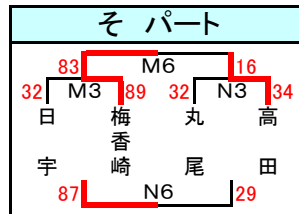
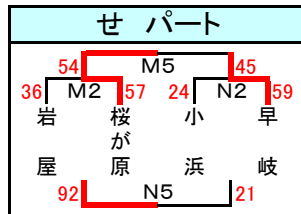
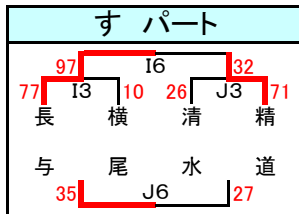
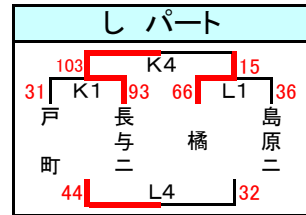
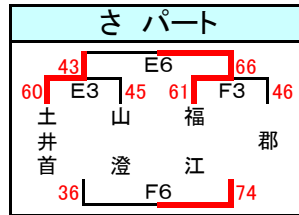
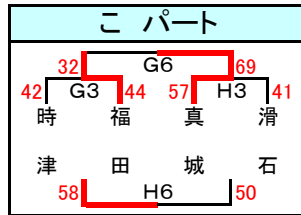
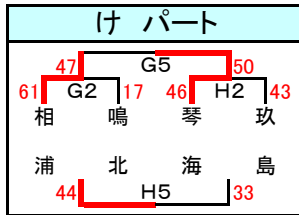
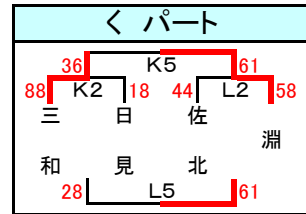
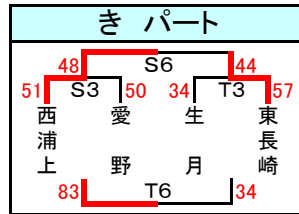
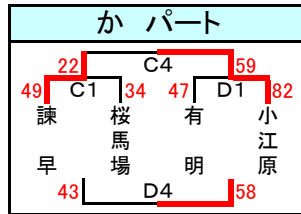
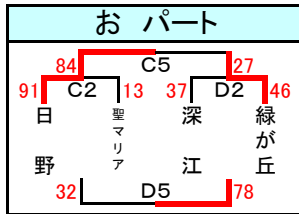
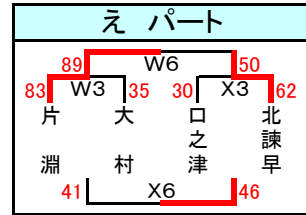
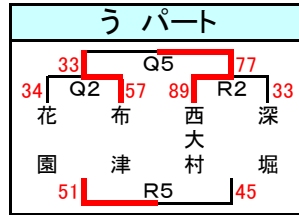
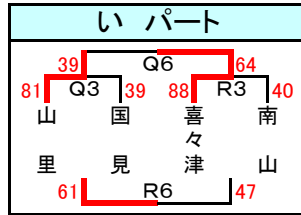
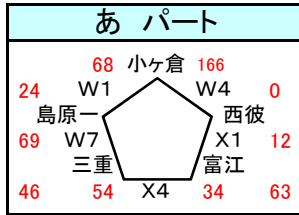
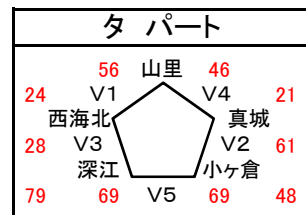
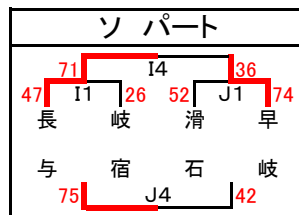
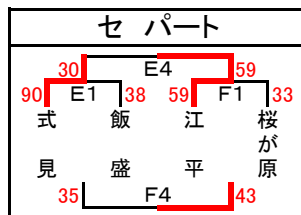
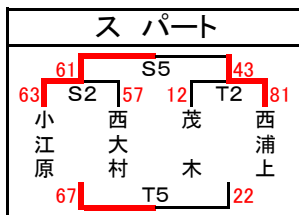
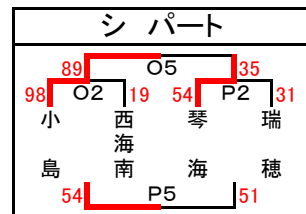
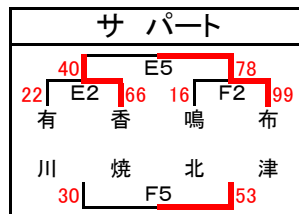
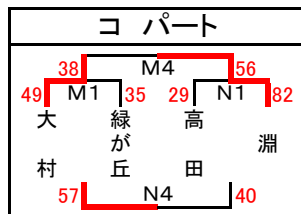
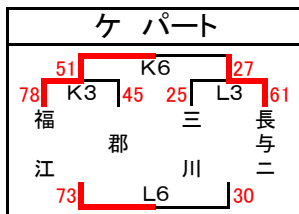
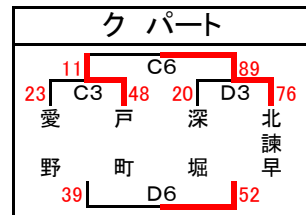
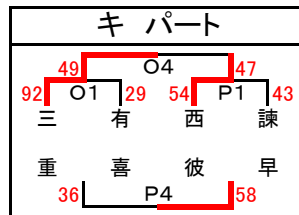
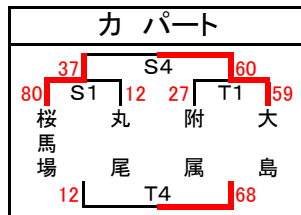
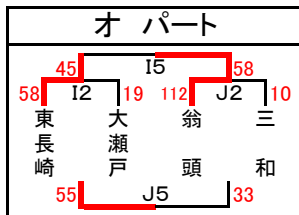
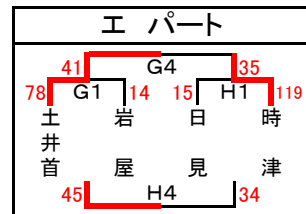
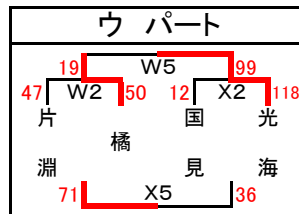
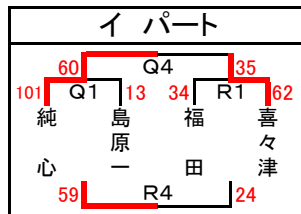
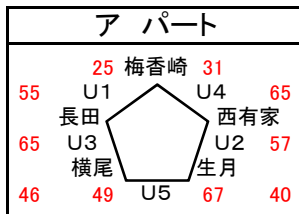

★今後の試合結果等は、当店ホームページに掲載致します。どうぞご覧下さい。

# 【男子決勝トーナメント】

## 1位パート

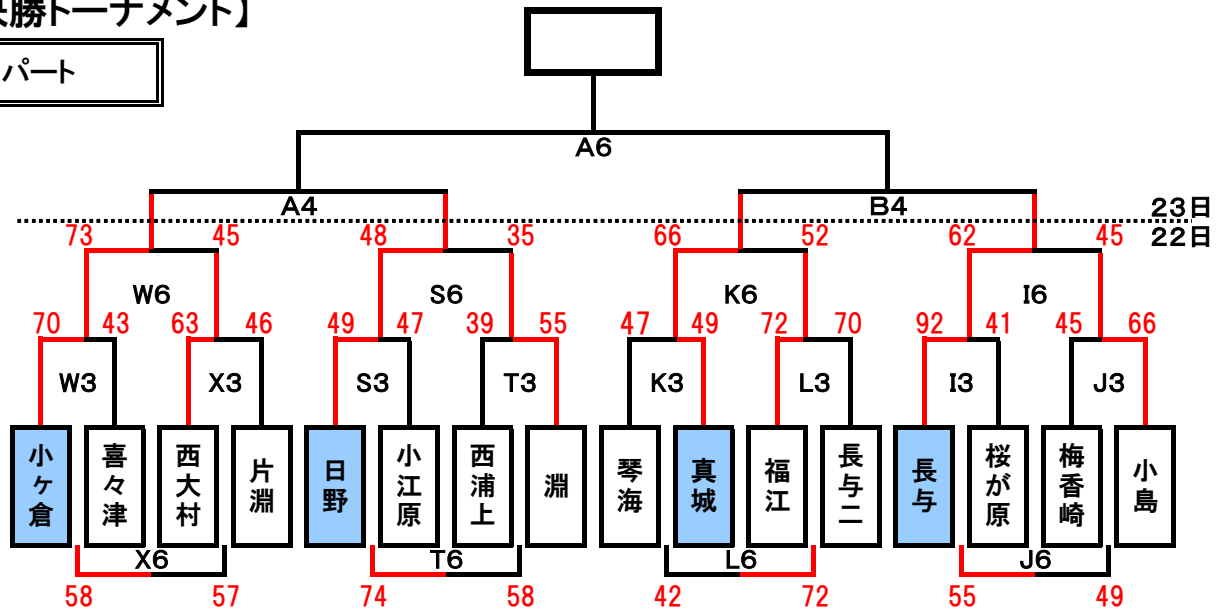

## 2位パート

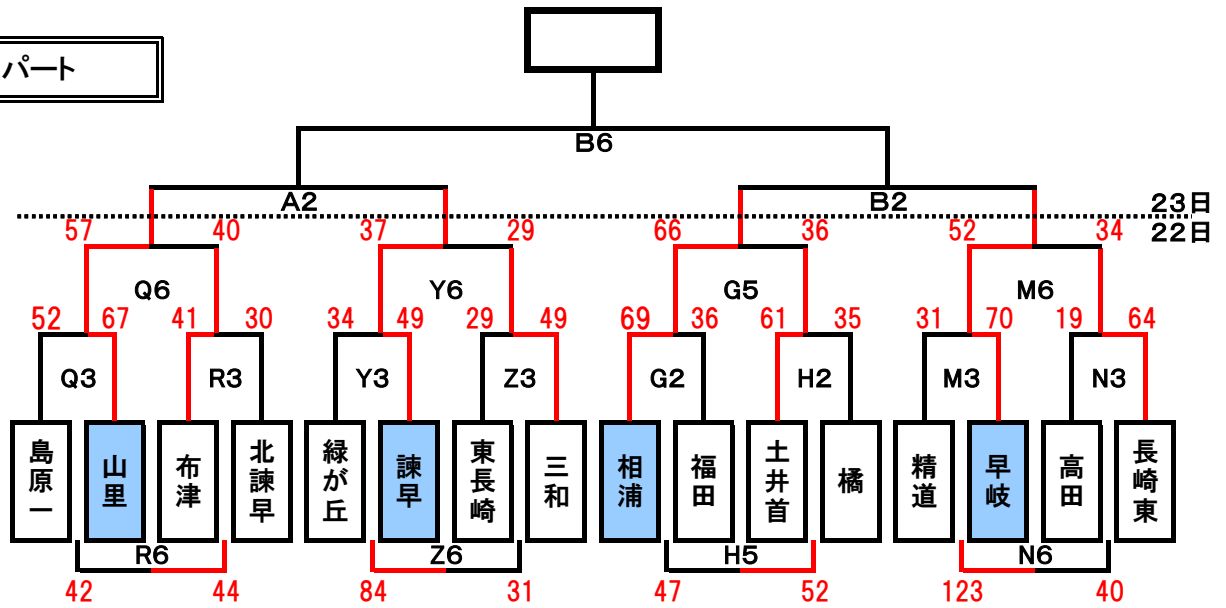

## 3位パート

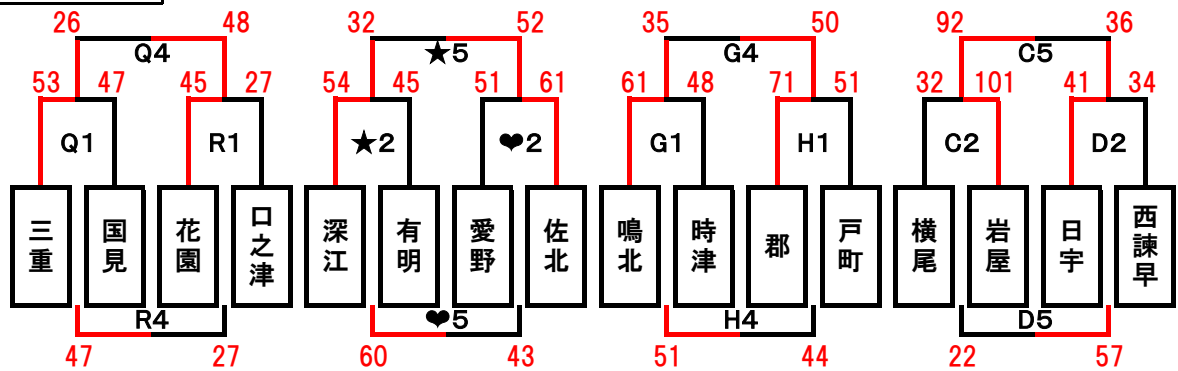

## 4-5位パート

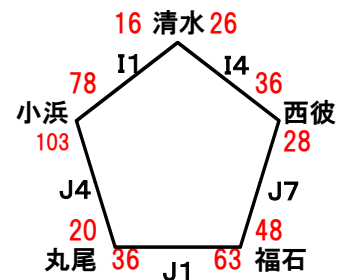
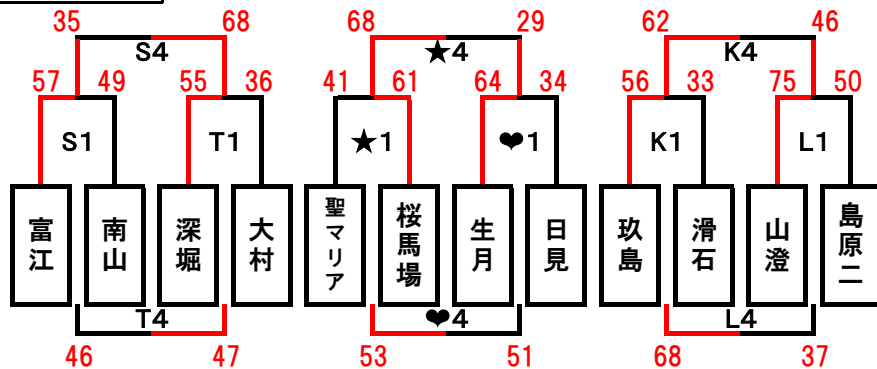

# 【女子決勝トーナメント】

## 1位パート

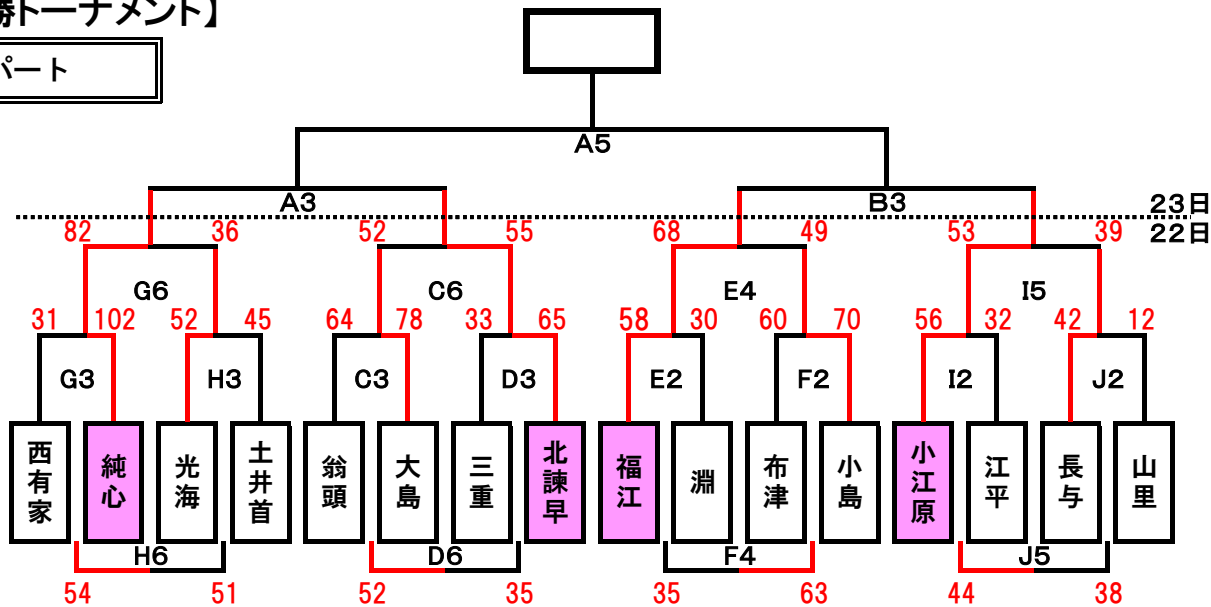

## 2位パート

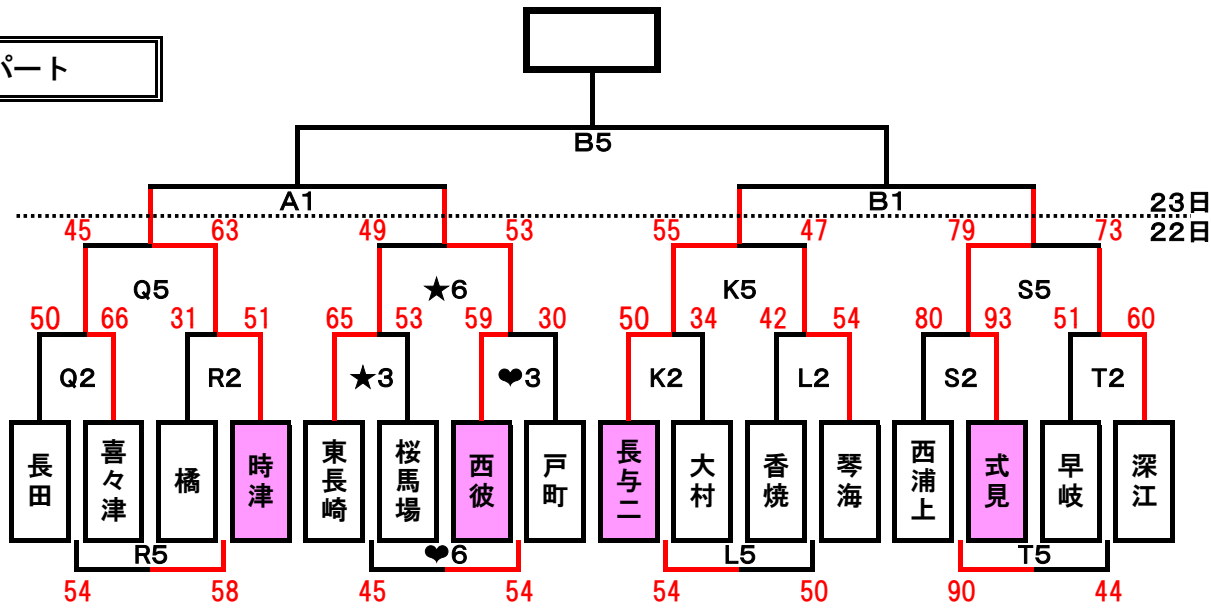

## 3位パート

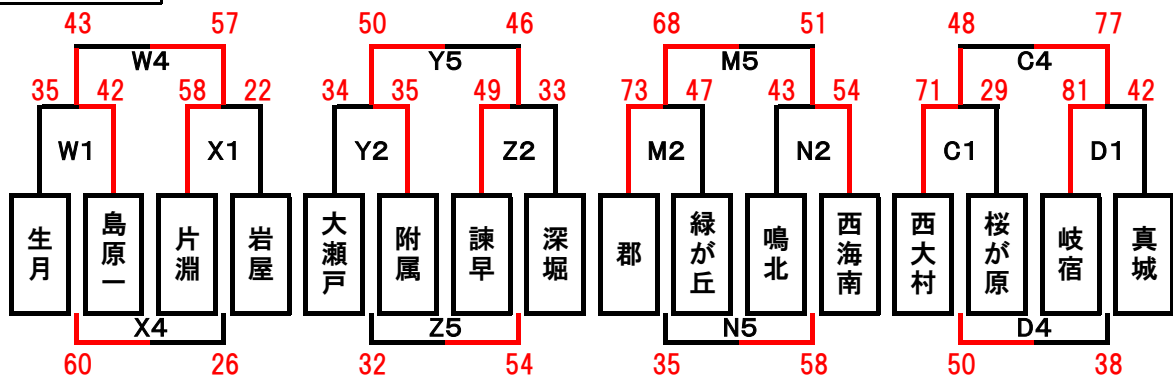

## 4・5位パート

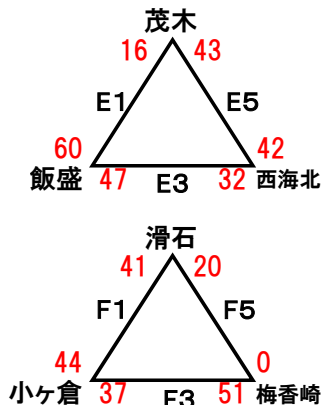
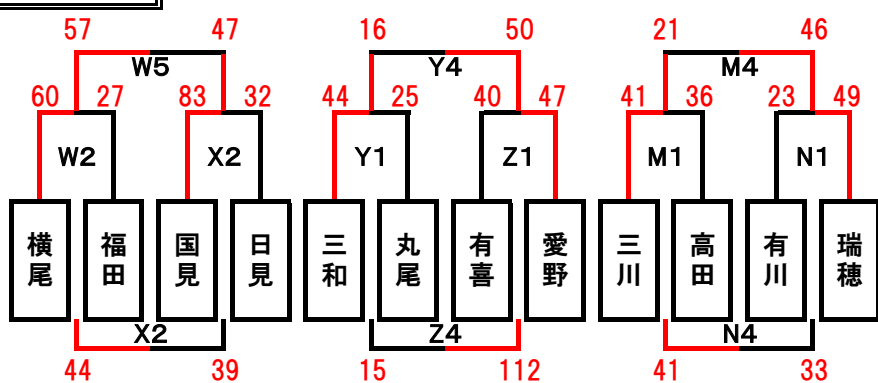

# 試 合 時 間

## 会場

A・B	： 長与町民体育館	O・P	： 小島中学校
C・D	： 飯盛体育館	Q・R	： 喜々津中学校
E・F	： 飯盛中学校	S・T	： 西浦上中学校
G・H	： 時津中学校	U・V	： 多良見体育センター
I・J	： 長与中学校	W・X	： 片淵中学校
K・L	： 長与第二中学校	Y・Z	： 三和中学校
M・N	： 高田中学校	★・♥	： 桜馬場中学校

## 時間

第1試合	： 9:00～
第2試合	： 10:15～
第3試合	： 11:30～
第4試合	： 12:45～
第5試合	： 14:00～
第6試合	： 15:15～
第7試合	： 16:30～

★21日(土)得点表①★

		1	9:00~	2	10:15~	3	11:30~	4	12:45~	5	14:00~	6	15:15~
飯盛体育館	C	男	諫早 — 桜馬場	男	日野 — 聖マリア	女	愛野 — 戸町	男	諫早 — 小江原	男	日野 — 緑が丘	女	戸町 — 北諫早
			49 — 34		91 — 13		23 — 48		22 — 59		84 — 27		11 — 89
	D	男	有明 — 小江原	男	深江 — 緑が丘	女	深堀 — 北諫早	男	桜馬場 — 有明	男	聖マリア — 深江	女	愛野 — 深堀
			47 — 82		37 — 46		20 — 76		43 — 58		32 — 78		39 — 52
飯盛中	E	女	式見 — 飯盛	女	有川 — 香焼	男	土井首 — 山澄	女	式見 — 江平	女	香焼 — 布津	男	土井首 — 福江
			90 — 38		22 — 66		60 — 45		30 — 59		40 — 78		43 — 66
	F	女	江平 — 桜が原	女	鳴北 — 布津	男	福江 — 郡	女	飯盛 — 桜が原	女	有川 — 鳴北	男	山澄 — 郡
			59 — 33		16 — 99		61 — 46		35 — 43		30 — 53		36 — 74
時津中	G	女	土井首 — 岩屋	男	相浦 — 鳴北	男	時津 — 福田	女	土井首 — 時津	男	相浦 — 琴海	男	福田 — 真城
			78 — 14		61 — 17		42 — 44		41 — 35		47 — 50		32 — 69
	H	女	日見 — 時津	男	琴海 — 玖島	男	真城 — 滑石	女	岩屋 — 日見	男	鳴北 — 玖島	男	時津 — 滑石
			15 — 119		46 — 43		57 — 41		45 — 34		44 — 33		58 — 50
長与中	I	女	長与 — 岐宿	女	東長崎 — 大瀬戸	男	長与 — 横尾	女	長与 — 早岐	女	東長崎 — 翁頭	男	長与 — 精道
			47 — 26		58 — 19		77 — 10		71 — 36		45 — 58		97 — 32
	J	女	滑石 — 早岐	女	翁頭 — 三和	男	清水 — 精道	女	岐宿 — 滑石	女	大瀬戸 — 三和	男	横尾 — 清水
			52 — 74		112 — 10		26 — 71		75 — 42		55 — 33		35 — 27
長与第二中	K	男	戸町 — 長与二	男	三和 — 日見	女	福江 — 郡	男	長与二 — 橘	男	三和 — 淵	女	福江 — 長与二
			31 — 93		88 — 18		78 — 45		103 — 15		36 — 61		51 — 27
	L	男	橘 — 島原二	男	佐世保北 — 淵	女	三川 — 長与二	男	戸町 — 島原二	男	日見 — 佐世保北	女	郡 — 三川
			66 — 36		44 — 58		25 — 61		44 — 32		28 — 61		73 — 30

★21日(土)得点表②★

		1	9:00~	2	10:15~	3	11:30~	4	12:45~	5	14:00~	6	15:15~
高田中	M	女	大村 — 緑が丘	男	岩屋 — 桜が原	男	日宇 — 梅香崎	女	大村 — 淵	男	桜が原 — 早岐	男	梅香崎 — 高田
			49 — 35		36 — 57		32 — 89		38 — 56		54 — 45		83 — 16
	N	女	高田 — 淵	男	小浜 — 早岐	男	丸尾 — 高田	女	緑が丘 — 高田	男	岩屋 — 小浜	男	日宇 — 丸尾
			29 — 82		24 — 59		32 — 34		57 — 40		92 — 21		87 — 29
		1	9:00~	2	10:15~	3	11:30~	4	12:45~	5	14:00~	6	15:15~
小島中	O	女	三重 — 有喜	女	小島 — 西海南	男	長崎東 — 西諫早	女	三重 — 西彼	女	小島 — 琴海	男	長崎東 — 小島
			92 — 29		98 — 19		50 — 27		49 — 47		89 — 35		27 — 76
	P	女	西彼 — 諫早	女	琴海 — 瑞穂	男	福石 — 小島	女	有喜 — 諫早	女	西海南 — 瑞穂	男	西諫早 — 福石
			54 — 43		54 — 31		17 — 108		36 — 58		54 — 51		47 — 40
		1	9:00~	2	10:15~	3	11:30~	4	12:45~	5	14:00~	6	15:15~
喜々津中	Q	女	純心 — 島原一	男	花園 — 布津	男	山里 — 国見	女	純心 — 喜々津	男	布津 — 西大村	男	山里 — 喜々津
			101 — 13		34 — 57		81 — 39		60 — 35		33 — 77		39 — 64
	R	女	福田 — 喜々津	男	西大村 — 深堀	男	喜々津 — 南山	女	島原一 — 福田	男	花園 — 深堀	男	国見 — 南山
			34 — 62		89 — 33		88 — 40		59 — 24		51 — 45		61 — 47
		1	9:00~	2	10:15~	3	11:30~	4	12:45~	5	14:00~	6	15:15~
西浦上中	S	女	桜馬場 — 丸尾	女	小江原 — 西大村	男	西浦上 — 愛野	女	桜馬場 — 大島	女	小江原 — 西浦上	男	西浦上 — 東長崎
			80 — 12		63 — 57		51 — 50		37 — 60		61 — 43		48 — 44
	T	女	附属 — 大島	女	茂木 — 西浦上	男	生月 — 東長崎	女	丸尾 — 付属	女	西大村 — 茂木	男	愛野 — 生月
			27 — 59		12 — 81		34 — 57		12 — 68		67 — 22		83 — 34
		1	9:00~	2	10:15~	3	11:30~	4	12:45~	5	14:00~	6	15:15~
多良見町民	U	女	梅香崎 — 長田	女	西有家 — 生月	女	長田 — 横尾	女	梅香崎 — 西有家	女	横尾 — 生月		
			25 — 55		57 — 40		65 — 46		31 — 65		49 — 67		
	V	女	山里 — 西海北	女	真城 — 小ヶ倉	女	西海北 — 深江	女	山里 — 真城	女	深江 — 小ヶ倉		
			56 — 24		61 — 48		28 — 79		46 — 21		69 — 69		

★21日(土)得点表③★

		1	9:00~	2	10:15~	3	11:30~	4	12:45~	5	14:00~	6	15:15~
片淵中	W	男	小ヶ倉 — 島原一	女	片淵 — 橘	男	片淵 — 大村	男	小ヶ倉 — 西彼	女	橘 — 光海	男	片淵 — 北諫早
			68 — 24		47 — 50		83 — 35		166 — 0		19 — 99		89 — 50
	X	男	西彼 — 富江	女	国見 — 光海	男	口之津 — 北諫早	男	三重 — 富江	女	片淵 — 国見	男	大村 — 口之津
			12 — 63		12 — 118		30 — 62		54 — 34		71 — 36		41 — 46

		7	16:30~
	男		島原一 — 三重
			69 — 46

飯盛体育館	C	男	C1勝者	—	D1勝者	男	C2勝者	—	D2勝者	女	C3勝者	—	D3勝者
			諫早	—	小江原			日野	—		緑が丘		戸町
	D	男	C1敗者	—	D1敗者	男	C2敗者	—	D2敗者	女	C3敗者	—	D3敗者
			桜馬場	—	有明			聖マリア	—		深江		愛野
飯盛中	E	女	E1勝者	—	F1勝者	女	E2勝者	—	F2勝者	男	E3勝者	—	F3勝者
			式見	—	江平			香焼	—		布津		土井首
	F	女	E1敗者	—	F1敗者	女	E2敗者	—	F2敗者	男	E3敗者	—	F3敗者
			飯盛	—	桜が原			有川	—		鳴北		山澄
時津中	G	女	G1勝者	—	H1勝者	男	G2勝者	—	H2勝者	男	G3勝者	—	H3勝者
			土井首	—	時津			相浦	—		琴海		福田
	H	女	G1敗者	—	H1敗者	男	G2敗者	—	H2敗者	男	G3敗者	—	H3敗者
			岩屋	—	日見			鳴北	—		玖島		時津
長与中	I	女	I1勝者	—	J1勝者	女	I2勝者	—	J2勝者	男	I3勝者	—	J3勝者
			長与	—	早岐			東長崎	—		翁頭		長与
	J	女	I1敗者	—	J1敗者	女	I2敗者	—	J2敗者	男	I3敗者	—	J3敗者
			岐宿	—	滑石			大瀬戸	—		三和		横尾
長与第二中	K	男	K1勝者	—	L1勝者	男	K2勝者	—	L2勝者	女	K3勝者	—	L3勝者
			長与二	—	橘			三和	—		淵		福江
	L	男	K1敗者	—	L1敗者	男	K2敗者	—	L2敗者	女	K3敗者	—	L3敗者
			戸町	—	島原二			日見	—		佐世保北		郡
高田中	M	女	M1勝者	—	N1勝者	男	M2勝者	—	N2勝者	男	M3勝者	—	N3勝者
			大村	—	淵			桜が原	—		早岐		梅香崎
	N	女	M1敗者	—	N1敗者	男	M2敗者	—	N2敗者	男	M3敗者	—	N3敗者
			緑が丘	—	高田			岩屋	—		小浜		日宇
小島中	O	女	O1勝者	—	P1勝者	女	O2勝者	—	P2勝者	男	O3勝者	—	P3勝者
			三重	—	西彼			小島	—		琴海		長崎東
	P	女	O1敗者	—	P1敗者	女	O2敗者	—	P2敗者	男	O3敗者	—	P3敗者
			有喜	—	諫早			西海南	—		瑞穂		西諫早
喜々津中	Q	女	Q1勝者	—	R1勝者	男	Q2勝者	—	R2勝者	男	Q3勝者	—	R3勝者
			純心	—	喜々津			布津	—		西大村		山里
	R	女	Q1敗者	—	R1敗者	男	Q2敗者	—	R2敗者	男	Q3敗者	—	R3敗者
			島原一	—	福田			花園	—		深堀		国見
西浦上中	S	女	S1勝者	—	T1勝者	女	S2勝者	—	T2勝者	男	S3勝者	—	T3勝者
			桜馬場	—	大島			小江原	—		西浦上		西浦上
	T	女	S1敗者	—	T1敗者	女	S2敗者	—	T2敗者	男	S3敗者	—	T3敗者
			丸尾	—	付属			西大村	—		茂木		愛野
片淵中	W	女	W2勝者	—	X2勝者	男	W3勝者	—	X3勝者				
			橘	—	光海			片淵	—		北諫早		
	X	女	W2敗者	—	X2敗者	男	W3敗者	—	X3敗者				
			片淵	—	国見			大村	—		口之津		

★22日(日)得点表①★

		1	9:00~	2	10:15~	3	11:30~	4	12:45~	5	14:00~	6	15:15~
飯盛体育館	C	女	西大村 - 桜が原 71 - 29	男	横尾 - 岩屋 32 - 101	女	翁頭 - 大島 64 - 78	女	西大村 - 岐宿 48 - 77	男	岩屋 - 日宇 92 - 36	女	大島 - 北諫早 52 - 55
		女	岐宿 - 真城 81 - 42	男	日宇 - 西諫早 41 - 34	女	三重 - 北諫早 33 - 65	女	桜が原 - 真城 50 - 38	男	横尾 - 西諫早 22 - 57	女	翁頭 - 三重 52 - 35
	D	女	西大村 - 桜が原 71 - 29	男	横尾 - 岩屋 32 - 101	女	翁頭 - 大島 64 - 78	女	西大村 - 岐宿 48 - 77	男	岩屋 - 日宇 92 - 36	女	大島 - 北諫早 52 - 55
		女	岐宿 - 真城 81 - 42	男	日宇 - 西諫早 41 - 34	女	三重 - 北諫早 33 - 65	女	桜が原 - 真城 50 - 38	男	横尾 - 西諫早 22 - 57	女	翁頭 - 三重 52 - 35

		1	9:00~	2	10:15~	3	11:30~	4	12:45~	5	14:00~
飯盛中	E	女	茂木 - 飯盛 16 - 60	女	福江 - 淵 58 - 30	女	飯盛 - 西海北 47 - 32	女	福江 - 小島 68 - 49	女	茂木 - 西海北 43 - 42
		女	滑石 - 小ヶ倉 41 - 44	女	布津 - 小島 60 - 70	女	小ヶ倉 - 梅香崎 37 - 51	女	淵 - 布津 35 - 63	女	滑石 - 梅香崎 20 - 0
	F	女	茂木 - 飯盛 16 - 60	女	福江 - 淵 58 - 30	女	飯盛 - 西海北 47 - 32	女	福江 - 小島 68 - 49	女	茂木 - 西海北 43 - 42
		女	滑石 - 小ヶ倉 41 - 44	女	布津 - 小島 60 - 70	女	小ヶ倉 - 梅香崎 37 - 51	女	淵 - 布津 35 - 63	女	滑石 - 梅香崎 20 - 0

		1	9:00~	2	10:15~	3	11:30~	4	12:45~	5	14:00~	6	15:15~
時津中	G	男	鳴北 - 時津 61 - 48	男	相浦 - 福田 69 - 36	女	西有家 - 純心 31 - 102	男	鳴北 - 郡 35 - 50	男	相浦 - 土井首 66 - 36	女	純心 - 光海 82 - 36
		男	郡 - 戸町 71 - 51	男	土井首 - 橘 61 - 35	女	光海 - 土井首 52 - 45	男	時津 - 戸町 51 - 44	男	福田 - 橘 47 - 52	女	西有家 - 土井首 54 - 51
	H	男	鳴北 - 時津 61 - 48	男	相浦 - 福田 69 - 36	女	西有家 - 純心 31 - 102	男	鳴北 - 郡 35 - 50	男	相浦 - 土井首 66 - 36	女	純心 - 光海 82 - 36
		男	郡 - 戸町 71 - 51	男	土井首 - 橘 61 - 35	女	光海 - 土井首 52 - 45	男	時津 - 戸町 51 - 44	男	福田 - 橘 47 - 52	女	西有家 - 土井首 54 - 51

		1	9:00~	2	10:15~	3	11:30~	4	12:45~	5	14:00~	6	15:15~
長与中	I	男	清水 - 小浜 16 - 78	女	小江原 - 江平 56 - 32	男	長与 - 桜が原 92 - 41	男	清水 - 西彼 26 - 36	女	小江原 - 長与 53 - 39	男	長与 - 小島 62 - 45
		男	丸尾 - 福石 36 - 63	女	長与 - 山里 42 - 12	男	梅香崎 - 小島 45 - 66	男	小浜 - 丸尾 103 - 20	女	江平 - 山里 44 - 38	男	桜が原 - 梅香崎 55 - 49
	J	男	清水 - 小浜 16 - 78	女	小江原 - 江平 56 - 32	男	長与 - 桜が原 92 - 41	男	清水 - 西彼 26 - 36	女	小江原 - 長与 53 - 39	男	長与 - 小島 62 - 45
		男	丸尾 - 福石 36 - 63	女	長与 - 山里 42 - 12	男	梅香崎 - 小島 45 - 66	男	小浜 - 丸尾 103 - 20	女	江平 - 山里 44 - 38	男	桜が原 - 梅香崎 55 - 49

		7	16:30~
男			西彼 - 福石
			28 - 48

★22日(日)得点表②★

		1	9:00~	2	10:15~	3	11:30~	4	12:45~	5	14:00~	6	15:15~
長与第二中	K	男	玖島 - 滑石	女	長与二 - 大村	男	琴海 - 真城	男	玖島 - 山澄	女	長与二 - 琴海	男	真城 - 福江
			56 - 33		50 - 34		47 - 49		62 - 46		55 - 47		66 - 52
	L	男	山澄 - 島原二	女	香焼 - 琴海	男	福江 - 長与二	男	滑石 - 島原二	女	大村 - 香焼	男	琴海 - 長与二
			75 - 50		42 - 54		72 - 70		68 - 37		54 - 50		42 - 72
高田中	M	女	三川 - 高田	女	郡 - 緑が丘	男	精道 - 早岐	女	三川 - 瑞穂	女	郡 - 西海南	男	早岐 - 長崎東
			41 - 36		73 - 47		31 - 70		21 - 46		68 - 51		52 - 34
	N	女	有川 - 瑞穂	女	鳴北 - 西海南	男	高田 - 長崎東	女	高田 - 有川	女	緑が丘 - 鳴北	男	精道 - 高田
			23 - 49		43 - 54		19 - 64		41 - 33		35 - 58		123 - 40
喜々津中	Q	男	三重 - 国見	女	長田 - 喜々津	男	島原一 - 山里	男	三重 - 花園	女	喜々津 - 時津	男	山里 - 布津
			53 - 47		50 - 66		52 - 67		26 - 48		45 - 63		57 - 40
	R	男	花園 - 口之津	女	橘 - 時津	男	布津 - 北諫早	男	国見 - 口之津	女	長田 - 橘	男	島原一 - 北諫早
			45 - 27		31 - 51		41 - 30		47 - 27		54 - 58		42 - 44
西浦上中	S	男	富江 - 南山	女	西浦上 - 式見	男	日野 - 小江原	男	富江 - 深堀	女	式見 - 深江	男	日野 - 淵
			57 - 49		80 - 93		49 - 47		35 - 68		79 - 73		48 - 35
	T	男	深堀 - 大村	女	早岐 - 深江	男	西浦上 - 淵	男	南山 - 大村	女	西浦上 - 早岐	男	小江原 - 西浦上
			55 - 36		51 - 60		39 - 55		46 - 47		90 - 44		74 - 58
片淵中	W	女	生月 - 島原一	女	横尾 - 福田	男	小ヶ倉 - 喜々津	女	島原一 - 片淵	女	横尾 - 国見	男	小ヶ倉 - 西大村
			35 - 42		60 - 27		70 - 43		43 - 57		57 - 47		73 - 45
	X	女	片淵 - 岩屋	女	国見 - 日見	男	西大村 - 片淵	女	生月 - 岩屋	女	福田 - 日見	男	喜々津 - 片淵
			58 - 22		83 - 32		63 - 46		60 - 26		44 - 39		58 - 57

★22日(日)得点表③★

		1	9:00~	2	10:15~	3	11:30~	4	12:45~	5	14:00~	6	15:15~
三和中	Y	女	三和 — 丸尾	女	大瀬戸 — 附属	男	緑が丘 — 諫早	女	三和 — 愛野	女	附属 — 諫早	男	諫早 — 三和
			44 — 25		34 — 35		34 — 49		16 — 50		50 — 46		37 — 29
	Z	女	有喜 — 愛野	女	諫早 — 深堀	男	東長崎 — 三和	女	丸尾 — 有喜	女	大瀬戸 — 深堀	男	緑が丘 — 東長崎
			40 — 47		49 — 33		29 — 49		15 — 112		32 — 54		84 — 31
		1	9:00~	2	10:15~	3	11:30~	4	12:45~	5	14:00~	6	15:15~
桜馬場中	★	男	聖マリア — 桜馬場	男	深江 — 有明	女	東長崎 — 桜馬場	男	桜馬場 — 生月	男	深江 — 佐北	女	東長崎 — 西彼
			41 — 61		54 — 45		65 — 53		68 — 29		32 — 52		49 — 53
	♥	男	生月 — 日見	男	愛野 — 佐北	女	西彼 — 戸町	男	聖マリア — 日見	男	有明 — 愛野	女	桜馬場 — 戸町
			64 — 34		51 — 61		59 — 30		53 — 51		60 — 43		45 — 54

飯盛体育館	C	女	C1勝者 — D1勝者 西大村 — 岐宿	男	C2勝者 — D2勝者 岩屋 — 日宇	女	C3勝者 — D3勝者 大島 — 北諫早
		女	C1敗者 — D1敗者 桜が原 — 真城	男	C2敗者 — D2敗者 横尾 — 西諫早	女	C3敗者 — D3敗者 翁頭 — 三重
飯盛中	E	女	E2勝者 — F2勝者 福江 — 小島				
		女	E2敗者 — F2敗者 淵 — 布津				
時津中	G	男	G1勝者 — H1勝者 鳴北 — 郡	男	G2勝者 — H2勝者 相浦 — 土井首	女	G3勝者 — H3勝者 純心 — 光海
		男	G1敗者 — H1敗者 時津 — 戸町	男	G2敗者 — H2敗者 福田 — 橘	女	G3敗者 — H3敗者 西有家 — 土井首
長与中	I			女	I2勝者 — J2勝者 小江原 — 長与	男	I3勝者 — J3勝者 長与 — 小島
				女	I2敗者 — J2敗者 江平 — 山里	男	I3敗者 — J3敗者 桜が原 — 梅香崎
長与第二中	K	男	K1勝者 — L1勝者 玖島 — 山澄	女	K2勝者 — L2勝者 長与二 — 琴海	男	K3勝者 — L3勝者 真城 — 福江
		男	K1敗者 — L1敗者 滑石 — 島原二	女	K2敗者 — L2敗者 大村 — 香焼	男	K3敗者 — L3敗者 琴海 — 長与二
高田中	M	女	M1勝者 — N1勝者 三川 — 瑞穂	女	M2勝者 — N2勝者 郡 — 西海南	男	M3勝者 — N3勝者 早岐 — 長崎東
		女	M1敗者 — N1敗者 高田 — 有川	女	M2敗者 — N2敗者 緑が丘 — 鳴北	男	M3敗者 — N3敗者 精道 — 高田
喜々津中	Q	男	Q1勝者 — R1勝者 三重 — 花園	女	Q2勝者 — R2勝者 喜々津 — 時津	男	Q3勝者 — R3勝者 山里 — 布津
		男	Q1敗者 — R1敗者 国見 — 口之津	女	Q2敗者 — R2敗者 長田 — 橘	男	Q3敗者 — R3敗者 島原一 — 北諫早
西浦上中	S	男	S1勝者 — T1勝者 富江 — 深堀	女	S2勝者 — T2勝者 式見 — 深江	男	S3勝者 — T3勝者 日野 — 淵
		男	S1敗者 — T1敗者 南山 — 大村	女	S2敗者 — T2敗者 西浦上 — 早岐	男	S3敗者 — T3敗者 小江原 — 西浦上
片淵中	W	女	W1勝者 — X1勝者 島原一 — 片淵	女	W2勝者 — X2勝者 横尾 — 国見	男	W3勝者 — X3勝者 小ヶ倉 — 西大村
		女	W1敗者 — X1敗者 生月 — 岩屋	女	W2敗者 — X2敗者 福田 — 日見	男	W3敗者 — X3敗者 喜々津 — 片淵
三和中	Y	女	Y1勝者 — Z1勝者 三和 — 愛野	女	Y2勝者 — Z2勝者 附属 — 諫早	男	Y3勝者 — Z3勝者 諫早 — 三和
		女	Y1敗者 — Z1敗者 丸尾 — 有喜	女	Y2敗者 — Z2敗者 大瀬戸 — 深堀	男	Y3敗者 — Z3敗者 緑が丘 — 東長崎
桜馬場中	★	男	★1勝者 — ♥1勝者 桜馬場 — 生月	男	★2勝者 — ♥2勝者 深江 — 佐北	女	★3勝者 — ♥3勝者 東長崎 — 西彼
		男	★1敗者 — ♥1敗者 聖マリア — 日見	男	★2敗者 — ♥2敗者 有明 — 愛野	女	★3敗者 — ♥3敗者 桜馬場 — 戸町